

# Имприматур 2

## знакомство с системой



Степан Резников  
Студия Артемия Лебедева  
2008 год



Windows-приложение

# Быстрота и удобство обновления документов

Встроенный гипертекстовый редактор

# Гибкость и масштабируемость структуры документов

# Возможность утверждения и публикации документов

Состояния документов (Check In, Check out, Publish)

Опубликованная и разработческая версии сайта

# Поддержка версионности ДОКУМЕНТОВ

Версии, откат версии

# Расширенная система прав и безопасности

Пользователи, группы, права

# Разделение информационной структуры и шаблонов отображения

Info structure и Site structure

# Отсутствие серверного программирования

XSL не в счет

Настройка готовых элементов  
вместо серверного программирования



# Многосайтовая поддержка

Несколько сайтов в рамках одного проекта

Системные ссылки между сайтами

# Возможность интеграции с внешними системами и работы с основными базами данных

XML

MySQL, MS SQL

# Сравнение с Имприматур 1

- Windows-приложение
- Быстрота и удобство обновления документов, гибкость и масштабируемость структуры документов
- Возможность утверждения и публикации документов
- Поддержка версионности документов
- Расширенная система прав и безопасности
- Разделение информационной структуры и шаблонов отображения
- Отсутствие серверного программирования
- Многосайтовая поддержка
- Возможность интеграции с внешними системами и работы с основными базами данных
- Многоязыковый интерфейс

# Imprimatur Connector, запуск

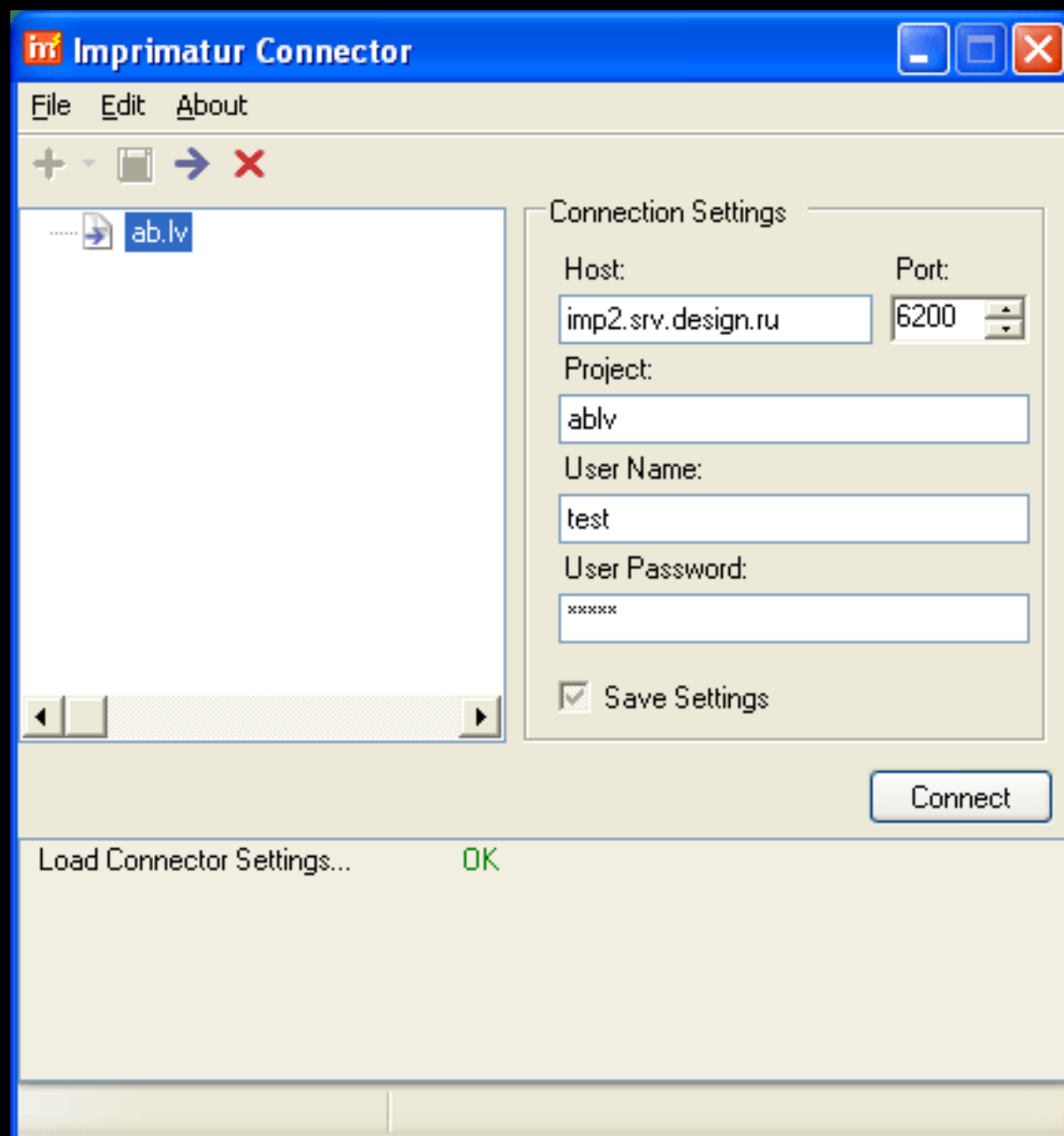

# Интерфейс клиентского приложения

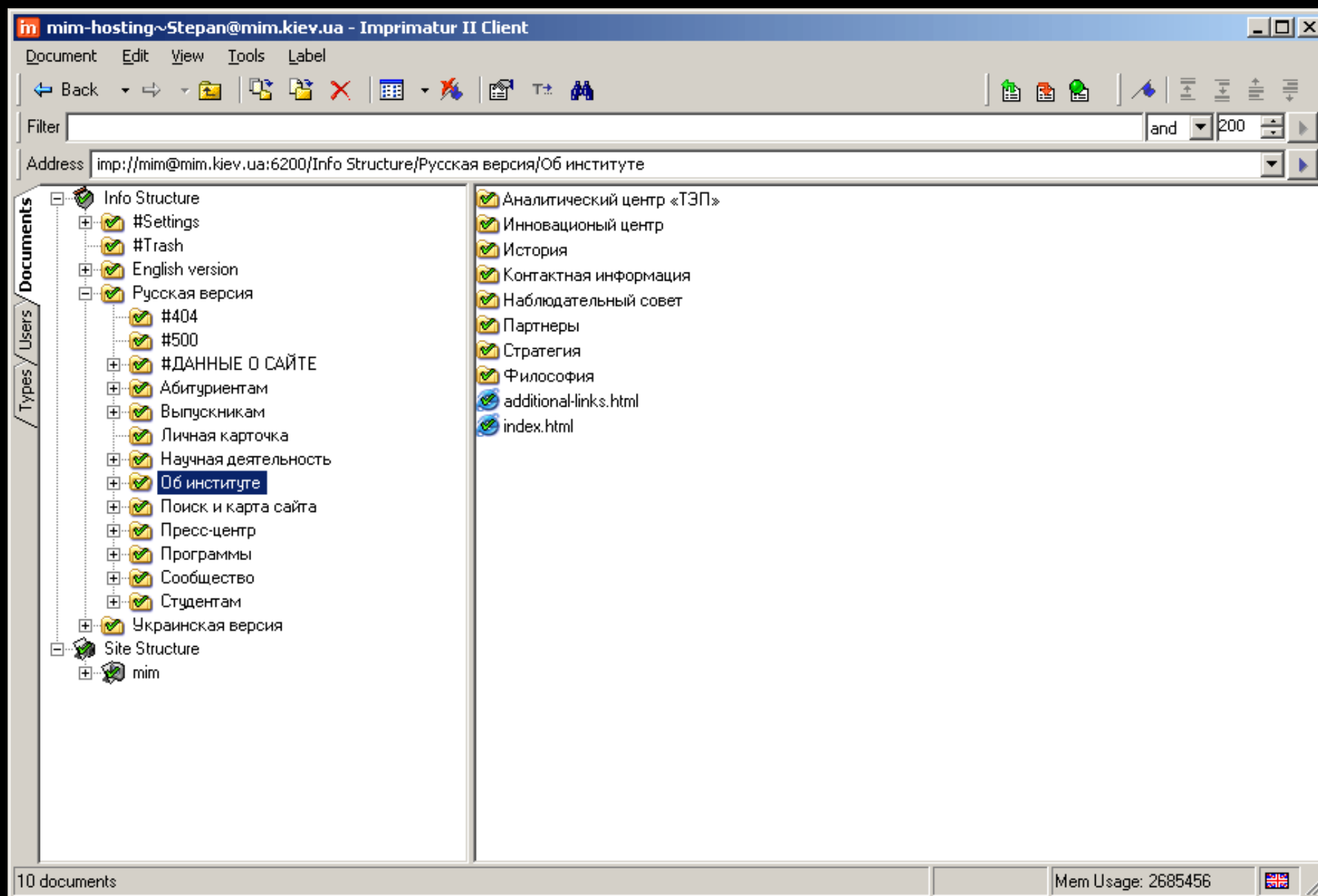

# Главное меню, панели инструментов

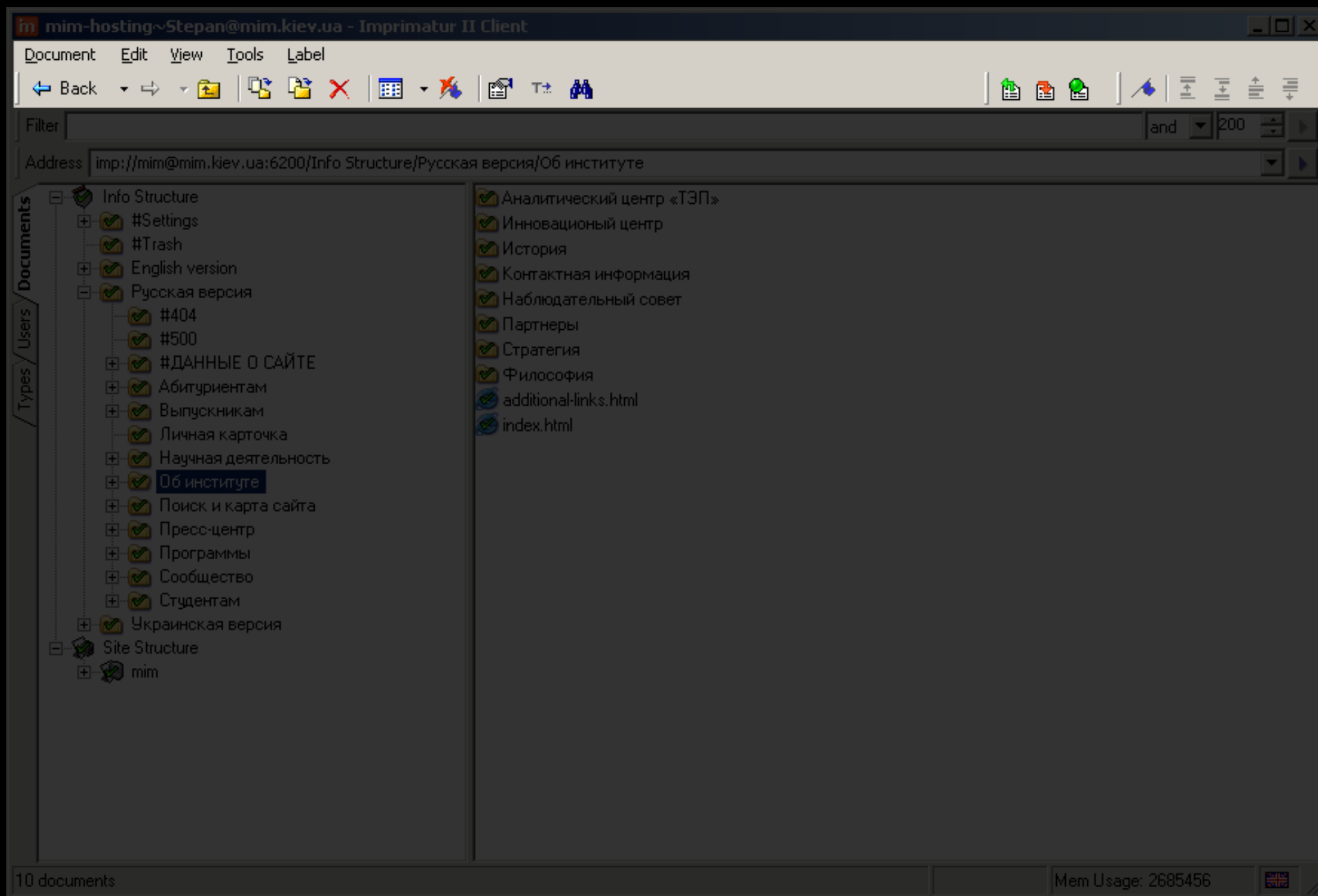

# Фильтр, адресная строка

The screenshot displays the Imprimatur II Client interface. At the top, the title bar reads "mim-hosting~Stepan@mim.kiev.ua - Imprimatur II Client". Below the title bar is a menu bar with "Document", "Edit", "View", "Tools", and "Label". A toolbar contains various navigation and editing icons. The main interface is divided into three sections:

- Filter:** A text input field containing "Filter" and a dropdown menu set to "and" with a value of "200".
- Address:** A text input field containing the URL "imp://mim@mim.kiev.ua:6200/Info Structure/Русская версия/Об институте".
- Documents:** A tree view on the left showing a hierarchy of folders and files. The "Русская версия" folder is expanded, and "Об институте" is selected. The right pane shows the contents of the selected folder, including "Аналитический центр «ТЭП»", "Иновационный центр", "История", "Контактная информация", "Наблюдательный совет", "Партнеры", "Стратегия", "Философия", "additional-links.html", and "index.html".

At the bottom of the window, the status bar shows "10 documents" on the left, "Mem Usage: 2685456" in the center, and a language indicator (English flag) on the right.

# Закладки Documents, Users, Types

The screenshot displays the Imprimatur II Client interface. The title bar reads "mim-hosting~Stepan@mim.kiev.ua - Imprimatur II Client". The menu bar includes "Document", "Edit", "View", "Tools", and "Label". The toolbar contains various navigation and editing icons. A "Filter" field is set to "and" with a value of "200". The "Address" field shows the URL "imp://mim@mim.kiev.ua:6200/Info Structure/Русская версия/Об институте".

The main area is divided into three sections:

- Documents:** A tree view showing the site structure. The "Русская версия" folder is expanded, showing sub-items like "#404", "#500", "#ДАННЫЕ О САЙТЕ", "Абитуриентам", "Выпускникам", "Личная карточка", "Научная деятельность", "Об институте" (highlighted), "Поиск и карта сайта", "Пресс-центр", "Программы", "Сообщество", and "Студентам". Other top-level folders include "Info Structure", "English version", and "Украинская версия".
- Users:** A list of users, including "Аналитический центр «ТЭП»", "Инновационный центр", "История", "Контактная информация", "Наблюдательный совет", "Партнеры", "Стратегия", "Философия", "additional-links.html", and "index.html".
- Types:** A list of document types, including "Аналитический центр «ТЭП»", "Инновационный центр", "История", "Контактная информация", "Наблюдательный совет", "Партнеры", "Стратегия", "Философия", "additional-links.html", and "index.html".

The status bar at the bottom shows "10 documents" on the left and "Mem Usage: 2685456" on the right.



# Дерево документов

The screenshot displays the Imprimatur II Client interface. The title bar reads "mim-hosting~Stepan@mim.kiev.ua - Imprimatur II Client". The menu bar includes "Document", "Edit", "View", "Tools", and "Label". The address bar shows "imp://mim@mim.kiev.ua:6200/Info Structure/Русская версия/Об институте".

The interface is divided into two main panes:

- Left Pane (Documents):** A tree view showing the document structure. The root is "Info Structure", which contains sub-items: "#Settings", "#Trash", "English version", and "Русская версия". Under "Русская версия", there are several sub-items, including "#404", "#500", "#ДАННЫЕ О САЙТЕ", "Абитуриентам", "Выпускникам", "Личная карточка", "Научная деятельность", "Об институте" (highlighted), "Поиск и карта сайта", "Пресс-центр", "Программы", "Сообщество", and "Студентам". Below "Русская версия" are "Украинская версия" and "Site Structure".
- Right Pane:** A list of documents corresponding to the selected item in the left pane. The list includes: "Аналитический центр «ТЭП»", "Инновационный центр", "История", "Контактная информация", "Наблюдательный совет", "Партнеры", "Стратегия", "Философия", "additional-links.html", and "index.html".

At the bottom of the window, the status bar shows "10 documents" on the left and "Mem Usage: 2685456" on the right.

# Окно отображения документов

The screenshot displays the Imprimatur II Client interface. The title bar reads "mim-hosting~Stepan@mim.kiev.ua - Imprimatur II Client". The menu bar includes "Document", "Edit", "View", "Tools", and "Label". The address bar shows "imp://mim@mim.kiev.ua:6200/Info Structure/Русская версия/Об институте". The left sidebar shows a tree view with "Documents" selected, containing folders like "Info Structure", "English version", "Русская версия", and "Site Structure". The main pane displays a list of files under "Русская версия/Об институте", including "Аналитический центр «ТЭП»", "История", "Контактная информация", "Наблюдательный совет", "Партнеры", "Стратегия", "Философия", "additional-links.html", and "index.html". The status bar at the bottom indicates "10 documents" and "Mem Usage: 2685456".

mim-hosting~Stepan@mim.kiev.ua - Imprimatur II Client

Document Edit View Tools Label

Back

Filter and 200

Address imp://mim@mim.kiev.ua:6200/Info Structure/Русская версия/Об институте

Documents

- Info Structure
  - #Settings
  - #Trash
  - English version
  - Русская версия
    - #404
    - #500
    - #ДАННЫЕ О САЙТЕ
    - Абитуриентам
    - Выпускникам
    - Личная карточка
    - Научная деятельность
    - Об институте
    - Поиск и карта сайта
    - Пресс-центр
    - Программы
    - Сообщество
    - Студентам
  - Украинская версия
  - Site Structure
  - mim

- Аналитический центр «ТЭП»
- Иновационный центр
- История
- Контактная информация
- Наблюдательный совет
- Партнеры
- Стратегия
- Философия
- additional-links.html
- index.html

10 documents Mem Usage: 2685456

# Строка состояния, переключатель языка

The screenshot displays the Imprimatur II Client interface. At the top, the title bar reads "mim-hosting~Stepan@mim.kiev.ua - Imprimatur II Client". Below it is a menu bar with "Document", "Edit", "View", "Tools", and "Label". A toolbar contains various icons for navigation and editing. A "Filter" field is set to "and" with a value of "200". The "Address" bar shows the path "imp://mim@mim.kiev.ua:6200/Info Structure/Русская версия/Об институте".

The main area is divided into two panes. The left pane, titled "Documents", shows a tree view of the site structure. The right pane displays a list of documents corresponding to the selected path.

**Documents Tree View:**

- Info Structure
  - #Settings
  - #Trash
  - English version
  - Русская версия
    - #404
    - #500
    - #ДАННЫЕ О САЙТЕ
    - Абитуриентам
    - Выпускникам
      - Личная карточка
    - Научная деятельность
    - Об институте**
    - Поиск и карта сайта
    - Пресс-центр
    - Программы
    - Сообщество
    - Студентам
  - Украинская версия
- Site Structure
  - mim

**Document List:**

- Аналитический центр «ТЭП»
- Инновационный центр
- История
- Контактная информация
- Наблюдательный совет
- Партнеры
- Стратегия
- Философия
- additional-links.html
- index.html

The status bar at the bottom shows "10 documents", "Mem Usage: 2685456", and a language indicator (UK flag).

# Концепция системы

Множество документов



Средства выбора документов



Выбранные документы в виде XML



XSL



HTML (XML)

Разделение содержания (контента) и оформления

## Info structure

Контент, включая контентные картинки

## Site structure

Оформление — XSL, CSS,  
оформительские картинки, скрипты

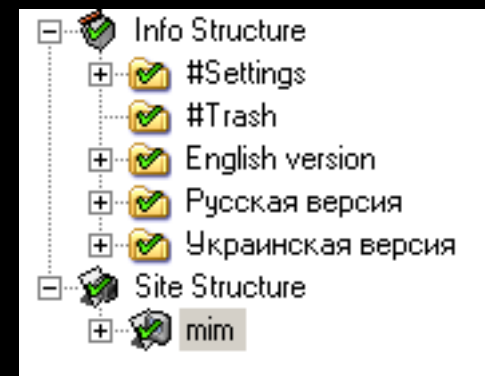

Более четкое разделение, чем в Имприматур 1

# Документы, типы документов

Документы различных типов, например,  
Папка, Гипертекст, Новость, XML-документ

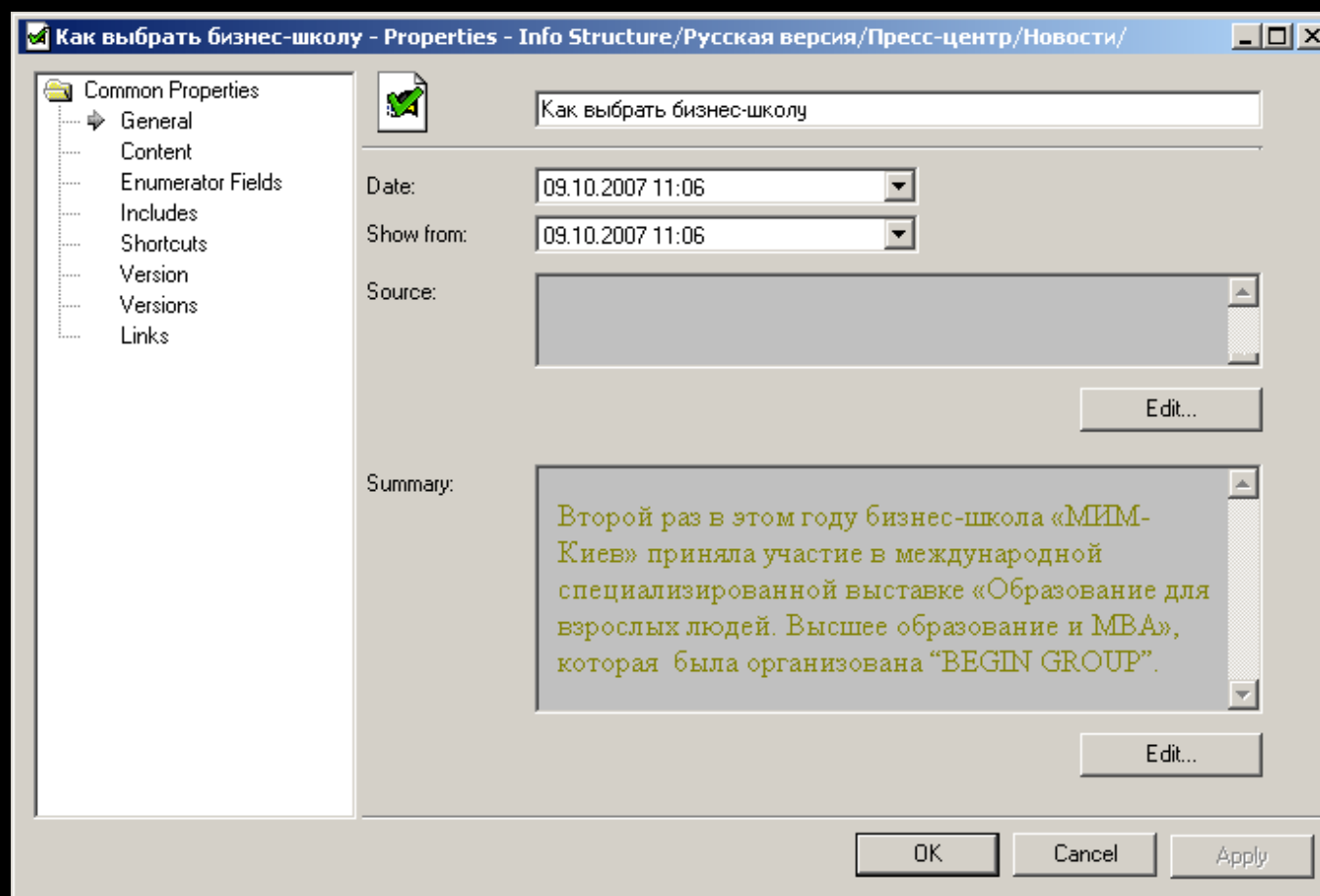

# Отношения между документами

Parent — Child

Link

Include

Shortcut —

не тип отношения  
между документами

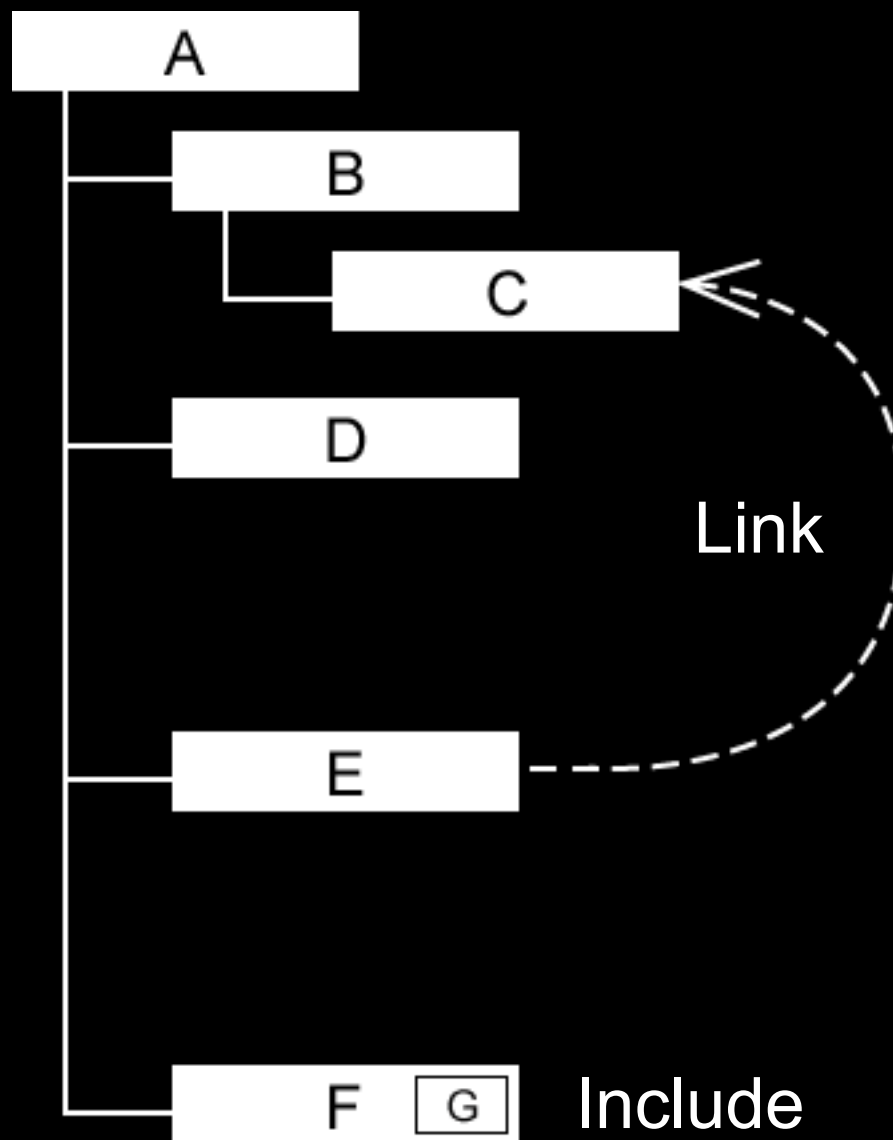

Состояния документов

Check In, Check out

Publish

Опубликованная и разработческая версии сайта

Версии, откат версии



# Пользователи, группы, права

The screenshot shows the Imprimum II Client interface. The title bar reads "mim-hosting~Stepan@mim.kiev.ua - Imprimum II Client". The menu bar includes "Document", "Edit", "View", "Tools", and "Label". The toolbar contains various navigation and action icons. A filter bar is set to "and" with a value of "200". The address bar shows "imp://mim@mim.kiev.ua:6200/Groups/Developers".

The main content area is divided into two panes. The left pane, labeled "Documents", shows a tree view of groups:

- Groups
  - Admins
  - ArtLebedev
  - Customers
  - Developers
  - Editors
  - MIM\_Employees
  - MIM\_Graduates
  - MIM\_Students
  - Subscribers
  - Web

The right pane, labeled "Users", shows a list of users under the heading "Name":

Name
annykey
chesco
elijah
hans
mashi
must
stepan
valelf
vazzda

The status bar at the bottom indicates "9 documents" on the left, "Mem Usage: 8809952" in the center, and a language icon (UK flag) on the right.

# Гипертекстовый редактор

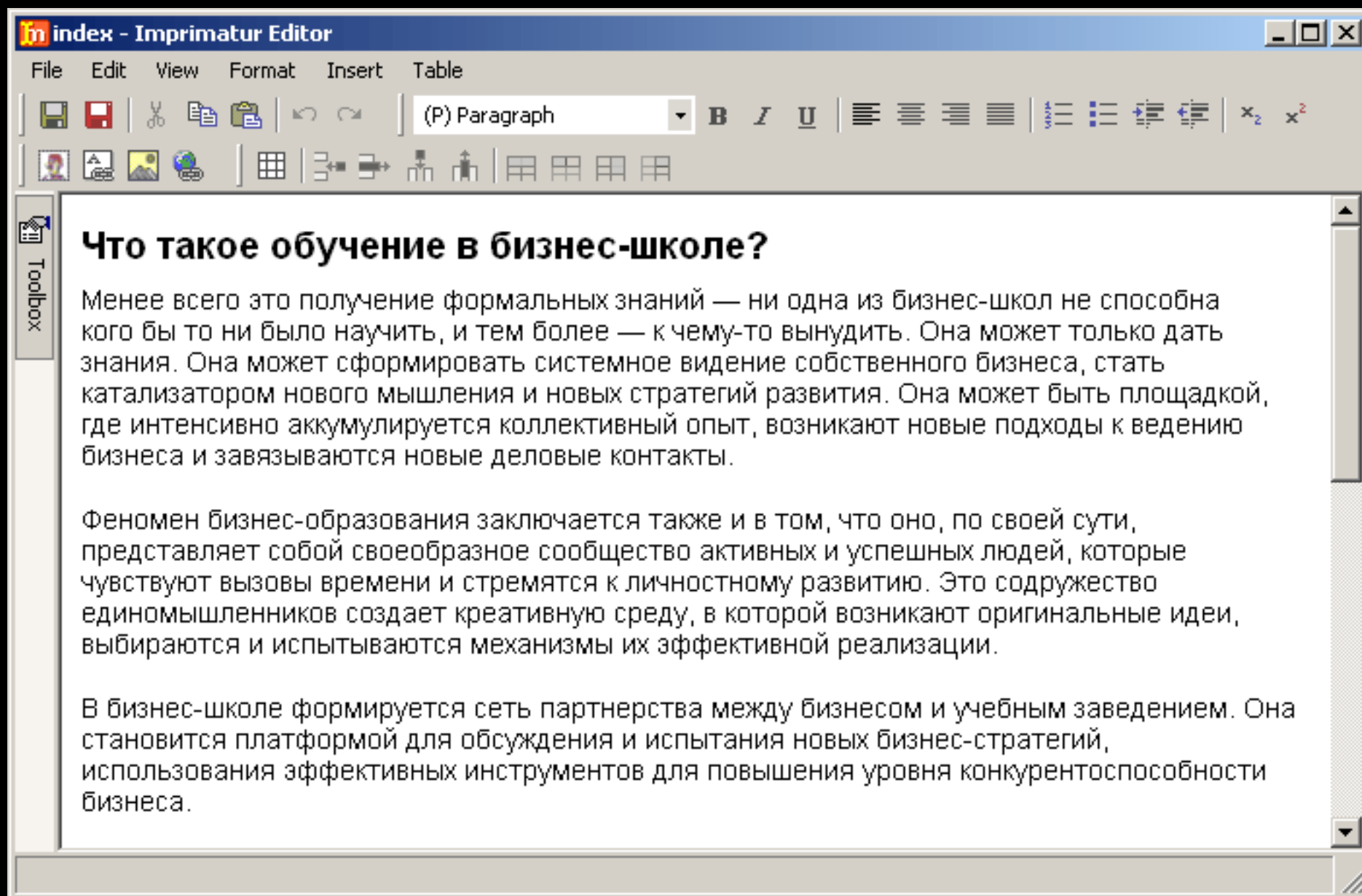

Пример решения типовой задачи

Создание нового раздела  
и наполнение его текстовой информацией

«Без опыта нет достоверного знания». Роджер Бэкон